

321 MULTISENSORI



Helposti asennettava ja energiaystävällinen PIR-tunnistimen ja valoanturin yhdistelmä.

Koska 321 on multisensori, se yhdistelee eri tunnistustekniikoita: PIR-tunnistin tunnistaa liikkeen ja valoanturi huolehtii vakiovalon automaattisesta säädöstä. Multisensori sopii yhteen Helvarin Dali-järjestelmien kanssa. Liiketunnistin kytkee valot, kun tilassa oleskellaan ja sammuttaa ne, kun tila on tyhjä.

Samalla valoanturi mittaa alapuolellaan olevan pinnan heijastaman valon määrää ja säättää valaisinten tehoa niin, että valaistustaso on aina ihanteellinen.

Erittäin tarkan liiketunnistuksen ansiosta 321-multisensori soveltuu erinomaisesti tiloihin joissa liikutaan vähän, esimerkiksi luokkahuoneisiin tai toimistoihin.

Koska liiketunnistus ei ole niin riippuvainen liikkeen suunnasta kuin monilla muilla PIR-tunnistimilla, suuremkin alueen kattamiseen tarvitaan vain pieni määrä yksiköitä.

Helvar 321:n asetuksia voi säätää Designer- tai Toolbox-ohjelmilla. Sen voi asentaa kattoon tai mille tahansa kiinteälle pinnalle SBB-C pinta-asennuskotelon avulla.

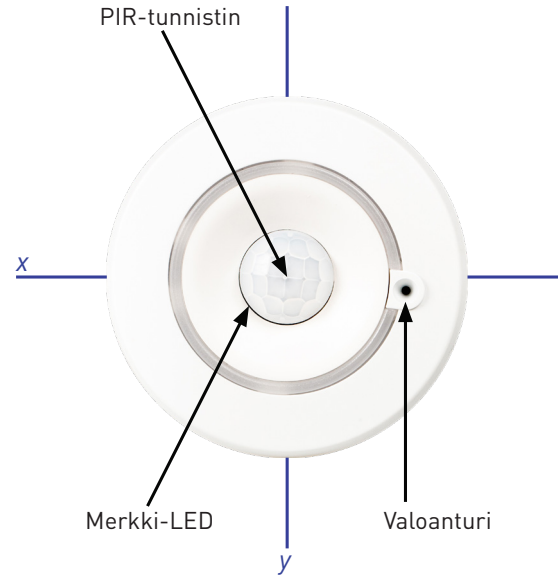

Valoanturin kattama lattiatasossa, kun asennuskorkeus on 2,5 metriä

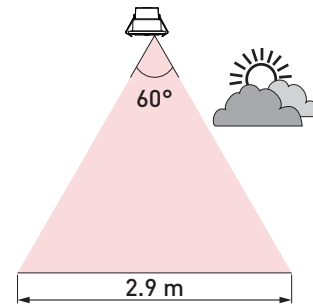

Keskeiset ominaisuudet:

- Erittäin tarkka tunnistus herkkyyden ja monisuuntaisen kattavuusalueen ansiosta
- Vakiovalonsäädön ohjelmointi takaa energiatehokkuuden
- DALI-virrankulutus 10 mA
- Kompakti ja tyylikäs muotoilu
- Ohjelmoitavissa Designer- ja Toolbox-ohjelmilla

Liiketunnistus 2,5 metrin korkeudesta

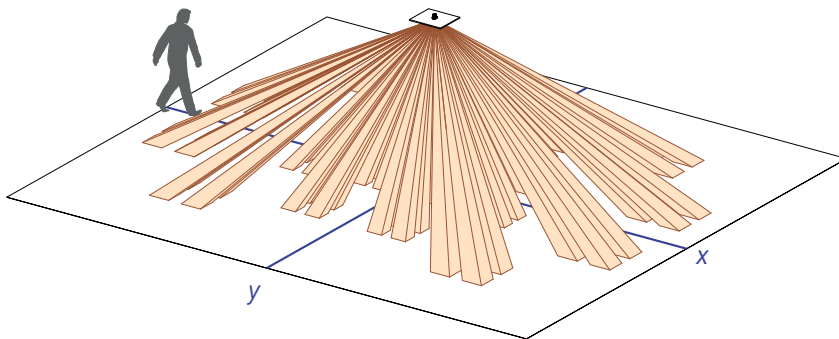

Liiketunnistuksen kattama lattiatasossa, kun asennuskorkeus on 2,5 metriä

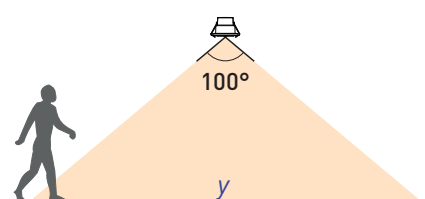
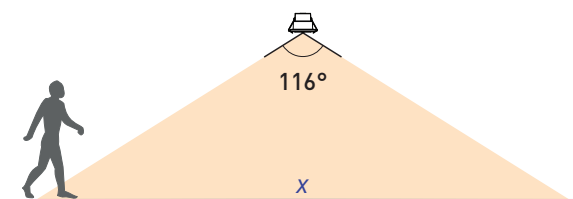
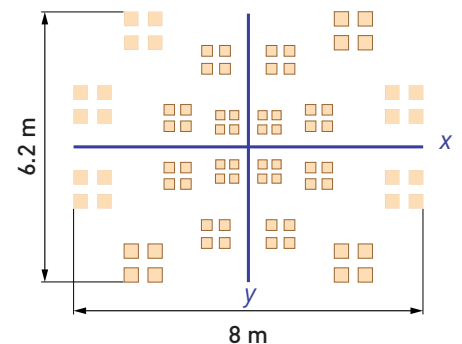

Tekniset tiedot

Liitännät

DALI:	Irroitettava liitin
Johdin:	0.5 mm ² – 1.5 mm ² jäykkä tai monisäikeinen
Kaapeliluokitus:	Kaikkien kaapelien on sovelluttava verkkojännitteelle.

Virta

DALI-syöttö:	13 V – 22.5 V
DALI-virrankulutus:	10 mA

Tunnistin

Valoanturi:	Vakiovalotoiminnoille
Tunnistin tyyppi:	Passiivinen infrapuna (PIR)

Mekaaniset tiedot

Suurin suositeltu asennuskorkeus:	4 m
Liiketunnistuksen kattama-alue:	46 m ² @ 2.5 m asennuskorkeudesta
Asennusreijän halkaisija:	52 mm – 55 mm
Kehyksen halkaisija:	66 mm
Suosittelun asennustilan syvyys:	10 cm (kaapelisuojaus kanssa, sis.5 cm kaapeloinnille)
Materiaali (kotelo):	Palamaton PC/ABS (UL94-V0)

Väri:	Puolimatta valkoinen RAL 9003
Paino:	66.3 g
IP-luokitus:	IP30 [IP20 kaapeli suojus]

Käyttö- ja säilytysolosuhteet

Ympäristön lämpötila:	0 °C - +50 °C
Suhteellinen kosteus:	Max. 90 %, tiivistymätön
Säilytyslämpötila:	-10 °C - +70 °C

Vaatimustenmukaisuus ja standardit

EMC säteily:	EN 55015
EMC häiriönsieto:	EN 61547
Sähköturvallisuus:	EN 61347-2-11
Ympäristösäädökset:	Täyttää WEEE ja RoHS säädökset.

Ohjelmistoversiot

Designer:	5.4 tai uudempi
Toolbox:	2.4.2 tai uudempi

Mitat (mm)

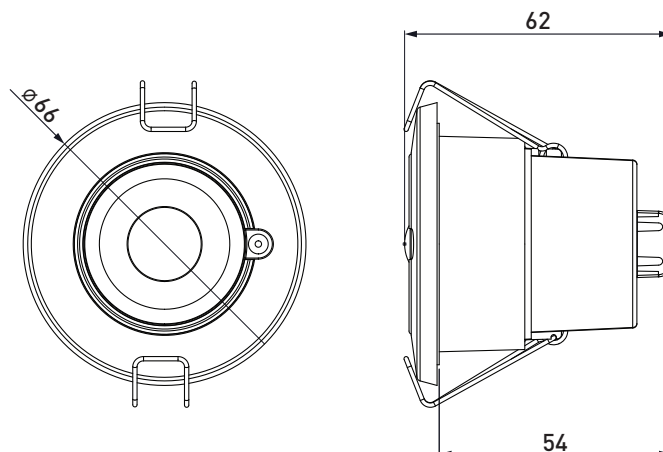

Liitännät

