

# Ilmastointilaitte

# Käyttöopas

---

**AR50F\*\*C1\*\*\***

---

- Kiitos, että ostit Samsung-ilmastointilaitteen.
- Lue tämä käyttöohje huolellisesti ennen laitteen käyttöä. Säilytä käyttöohje myöhempää käyttöä varten.

# Sisällys

---

<b>Turvallisuustiedot</b>	<b>4</b>
Turvallisuustiedot	4
<b>Pikaohje</b>	<b>15</b>
Sisäyksikön yleiskatsaus	15
Näyttö	16
<b>Kaukosäätimen yleiskatsaus</b>	<b>17</b>
Kauko-ohjaimen lataaminen • Kaukosäätimen pitimen asennus	18
<b>Kaukosäätimen käyttö</b>	<b>19</b>
Initial Settings	19
Käyttötilan valinta • Lämpötilan valinta	20
Tuulettimen nopeuden säätäminen • Ilmavirran suunnan säätäminen	21
<b>Älytoiminnot</b>	<b>22</b>
<b>Toiminnot</b>	<b>22</b>
AI Auto-tila	22
AI Energy -tila	23
Cool-tila	24
Dry-tila • Fan-tila	25
Heat-tila • Automaattinen sulatus	26
<b>Muut älytoiminnot</b>	<b>27</b>
MAX-toiminto	27
Eco-toiminto	28
Quiet-toiminto	29
Beep-toiminto	30
Auto Clean-toiminto	31
Näytön valot -toiminto • Wi-Fi-toiminto (SmartThings-sovellus)	33
<b>Ajastaminen</b>	<b>34</b>
Ajastettu käynnistys/sammutus -toiminto	34
Good Sleep-toiminto	36

<b>Puhdistus ja huolto</b>	<b>37</b>
Aikataulu	37
Puhdistus	38
<b>Liite</b>	<b>40</b>
Vianetsintä	40
Kylmäainetta koskevat tiedot	42
SmartThings-sovellus	43



***Tuotteen turvallinen hävittäminen  
(elektronikka ja sähkölaitteet)***

**(Jätteiden lajittelua käyttävät maat)**

Oheinen merkintä tuotteessa, lisävarusteissa tai käyttöohjeessa merkitsee, että tuotetta tai lisävarusteina toimitettavia sähkölaitteita (esim. laturia, kuulokkeita tai USB kaapelia) ei saa hävittää kotitalousjätteen mukana niiden käyttöiän päätyttyä. Virheellisestä jätteenkäsittelystä ympäristölle ja terveydelle aiheutuvien haittojen välttämiseksi tuote ja lisävarusteet on eroteltava muusta jätteestä ja kierrätettävä kestävä kehityksen mukaista uusiokäyttöä varten.

Kotikäyttäjät saavat lisätietoja tuotteen ja lisävarusteiden turvallisesta kierrätyksestä ottamalla yhteyttä tuotteen myyneeseen jälleenmyyjään tai paikalliseen ympäristöviranomaiseen. Yrityskäyttäjien tulee ottaa yhteyttä tavarantoimittajaan ja selvittää hankintasopimuksen ehdot. Tuotetta tai sen lisävarusteita ei saa hävittää muun kaupallisen jätteen seassa.



***Tuotteen paristojen hävittäminen***

Oheinen merkintä paristossa, käyttöohjeessa tai pakkauksessa merkitsee, että tämän tuotteen paristoja ei saa hävittää kotitalousjätteen mukana niiden käyttöiän päätyttyä. Merkinnän mukaisesti kemialliset symbolit Hg, Cd tai Pb tarkoittavat, että paristo sisältää elohopeaa, kadmiumia tai lyijyä yli EY-direktiivin 2006/66 viitearvojen.

Lisätietoja Samsungin ympäristösitoumuksista ja tuotteiden lainsäädännöllisistä velvollisuuksista (esimerkiksi REACH) on saatavilla [www.samsung.com-sivuston](http://www.samsung.com-sivuston) kestävä kehityksen sivulta

# Turvallisuustiedot

---

## **VAROITUS: Lue tämä opas.**

Lue kaikki turvallisuutta koskevat ja yleiset ohjeet ennen tämän laitteen asennusta, käyttöä tai huoltamista. Laitteen virheellinen asennus, käyttö tai huolto voi aiheuttaa kuoleman, vakavia vammoja tai omaisuusvahinkoja. Pidä nämä ohjeet aina laitteen lähellä. Tämän oppaan tiedot voivat muuttua. Oppaan uusin versio on saatavilla osoitteessa [www.samsung.com](http://www.samsung.com).

Koska tämä opas kattaa useita laitemalleja, hankkimasi ilmastointilaitte ei välttämättä vastaa kaikilta osin tämän oppaan kuvauksia. Jos sinulla on kysymyksiä, ota yhteys palveluntarjoajaan tai vieraile osoitteessa [www.samsung.com](http://www.samsung.com).

## **Huomiomerkinnät ja -viestit**

---

Jotta kiinnittäisit huomiota turvallisuutta koskeviin viesteihin ja korostettuihin tietoihin, tässä oppaassa käytetään seuraavia huomiomerkintöjä ja -viestejä:

### **VAROITUS**

Vaarat ja epäturvalliset toimintatavat, jotka voivat johtaa vakavaan loukkaantumiseen tai kuolemaan.

### **VAROITUS**





Vaarat ja epäturvalliset toimintatavat, jotka voivat johtaa lievään loukkaantumiseen tai omaisuusvahinkoihin.

### **TÄRKEÄÄ**

Erityistä huomiota vaativia tietoja.

### **HUOM.**

Hyödyllisiä lisätietoja.

Merkintä	Merkitys
A2L 	VAROITUS: Hitaasti palava materiaali (Laitte on täytetty R-32-aineella.)
	Käyttö- ja asennusoppaat on luettava huolellisesti.
	Käyttö- ja asennusoppaat on luettava huolellisesti.
	Huolto-opas on luettava huolellisesti.

## YLEISTÄ

Tätä laitetta ei ole tarkoitettu sellaisten henkilöiden käyttöön (mukaan lukien lapset), joiden fyysinen, aistillinen tai henkinen toimintakyky on alentunut tai joilla ei ole kokemusta tai tietoa laitteen käytöstä, ellei heille ole annettu opastusta laitteen käyttöön tai käyttöä valvota heidän turvallisuudestaan vastaavan henkilön toimesta. Lapsia on valvottava sen varmistamiseksi, että he eivät leiki laitteella.

Käyttö Euroopassa: Tämä laite soveltuu yli 8-vuotiaiden lasten käyttöön ja sellaisten henkilöiden käyttöön, joiden fyysinen, aistillinen tai henkinen toimintakyky on alentunut tai joilla ei ole kokemusta tai tietoa sen käytöstä, jos käyttöä valvotaan tai heille on annettu ohjeet laitteen turvalliseen käyttöön ja he ymmärtävät käyttöön liittyvät vaarat. Lapset eivät saa leikkiä tällä laitteella. Lapset eivät saa puhdistaa tai huoltaa laitetta ilman valvontaa.

# Turvallisuustiedot

---

## TÄRKEÄÄ

Antimikrobisia toimintoja varten laite on käsitelty hopeasinkkizeoliitilla, joka on biosidinen aine.

## ASENTAMINEN

---

### VAROITUS

Käytä vain tämän laitteen virtatietojen kanssa yhteensopivia virtajohtoja äläkä kytke tämän laitteen virtajohtoon muita laitteita. Älä käytä jatkojohtoja.

- Jatkojohdon käyttö voi aiheuttaa sähköiskun tai tulipalon.
- Älä käytä sähkömuuntajaa. Sen käyttö voi aiheuttaa sähköiskun tai tulipalon.
- Jos käytettävän laitteen jännite-, taajuus- tai virtaominaisuudet eroavat tämän laitteen vastaavista, seurauksena voi olla tulipalo.

**Vain pätevä asentaja tai huoltoyrhtiö saa asentaa laitteen. Älä yritä asentaa ilmastointilaitetta itse.**

- Ohjeen noudattamatta jättäminen voi aiheuttaa sähköiskun, tulipalon, räjähdyksen, tuotteen toimintahäiriötä tai loukkaantumisen. Lisäksi tuotteelle annettu takuu voi raueta.

**Asenna ilmastointilaitteen viereen (ei kuitenkaan laitteen paneeleihin) vain sille tarkoitettu turvakytin ja sulake.**

- Ohjeen noudattamatta jättäminen voi johtaa sähköiskuun tai tulipaloon.

**Kiinnitä ulkoyksikkö paikalleen tiiviisti niin, ettei sen sähköisiä jää näkyviin.**

- Ohjeen noudattamatta jättäminen voi aiheuttaa sähköiskun, tulipalon, räjähdyksen tai muita tuotteeseen liittyviä ongelmia.

Älä asenna laitetta lämmittimen tai helposti syttyvän materiaalin lähelle. Älä asenna laitetta kosteaan, öljyiseen tai pölyiseen paikkaan tai paikkaan, jossa se altistuu suoralle auringonvalolle tai vedelle (mukaan lukien sade). Älä asenna laitetta paikkaan, jossa saattaa esiintyä kaasuvuotoja.

- Sen käyttö voi aiheuttaa sähköiskun tai tulipalon.

Älä koskaan asenna ulkoyksikköä sellaiseen paikkaan, kuten korkealle ulkoseinälle, josta se voi pudota alas.

- Jos ulkoyksikkö putoaa, seurauksena voi olla loukkaantuminen, kuolema tai omaisuusvahinko.

**Tämä laite on maadoitettava. Älä kytke laitteen maadoitusjohdinta kaasuputkeen, muoviin, vesiputkeen tai puhelinjohtoon.**

- Ohjeen noudattamatta jättäminen voi johtaa sähköiskuun, tulipaloon tai räjähdykseen.
- Varmista, että käytät maadoitettua pistorasiaa.

**Tuotteen säilytystilassa ei saa olla mitään syttymislähteitä (esim. avotuli, kaasulaite, sähkölämmitin tms.).**

- Huomaa, että laitteen kylmäaine on hajuton.



## **VAROITUS**

Kun laite on asennettu, peitä se muovisella suojapussilla. Poista suojus ennen kuin käynnistät ilmastointilaitteen.

**Asenna laite tasaisen ja kovan alustan päälle, joka kestää sen painon.**

- Ohjeen noudattamatta jättämisestä voi seurata epätavallista tärinää tai ääntä tai muita tuotteeseen liittyviä ongelmia.

**Asenna tyhjennysletku oikein, jotta vesi valuisi pois tarkoitetulla tavalla.**

- Ohjeen noudattamatta jättäminen voi aiheuttaa veden ylivuodon ja/tai omaisuusvahingon. Vältä letkun liittämistä viemäriputkiin, sillä niiden hajut voivat kulkeutua laitteeseen.

# Turvallisuustiedot

---

Kun asennat ulkoyksikön, varmista, että kytket tyhjennysletkun, jotta laite tyhjenee oikein.

- Lämmityksen aikana syntyvä vesi voi valua laitteen ulkopuolelle ja aiheuttaa omaisuusvahingon. Huomioi erityisesti, että talvella voi syntyä jäätä, jonka putoaminen voi aiheuttaa loukkaantumisen, kuoleman tai omaisuusvahingon.

**Älä asenna tuotetta sellaiseen paikkaan, johon tarvitaan myös hygropaatti (esim. palvelin-, kone- tai tietokonehuone tms.).**

- Tällaisessa tilassa ei välttämättä ole laitteelle vaadittavia käyttöolosuhteita, minkä vuoksi se voi toimia väärin.

## VIRRANSYÖTTÖ

---



### **VAROITUS**

Jos sulake vahingoittuu, ota yhteys lähimpään huoltoliikkeeseen.

Älä vedä virtajohtosta liikaa tai väännä sitä. Älä kierrä virtajohtoa tai tee siihen solmua. Älä ripusta virtajohtoa metalliesineen päälle, aseta raskasta esinettä virtajohtoon päälle, työnnä virtajohtoa esineiden välistä tai työnnä virtajohtoa laitteen takana olevaan ahtaaseen tilaan.

- Sen käyttö voi aiheuttaa sähköiskun tai tulipalon.

Jos virtajohto vahingoittuu, vaarojen välttämiseksi se on vaihdettava valmistajan, tämän valtuuttaman huoltoedustajan tai muun vastaavan pätevyyden omaavan tahon toimesta.

---

## VAROITUS

Katkaise ilmastointilaitteen virta sulakkeesta, kun sitä ei käytetä pitkään aikaan ja ukkosmyrskyjen/salamoinnin ajaksi.

- Ohjeen noudattamatta jättäminen voi johtaa sähköiskuun tai tulipaloon.

## KÄYTTÖ

---

### VAROITUS

Jos nestettä pääsee laitteen sisään, ota yhteys lähimpään huoltoliikkeeseen.

- Ohjeen noudattamatta jättäminen voi johtaa sähköiskuun tai tulipaloon.

Jos laitteesta kuuluu outoa ääntä tai siitä tulee palaneen hajua tai savua, katkaise laitteen virransyöttö ja ota yhteys lähimpään huoltoliikkeeseen.

- Ohjeen noudattamatta jättäminen voi johtaa sähköiskuun tai tulipaloon.

Jos ilmastointilaitte menee epäkuntoon tai vaatii korjausta, lopeta sen käyttö välittömästi ja kytke irti koko sähkövoimajärjestelmä. Pyydä neuvoa luvaliselta huoltohenkilöstöltä.

Kaasuvuodon (propanikaasu, LP-kaasu tms.) sattuessa tuuleta laitteen ympäristö välittömästi äläkä koske laitteen virtajohtoon. Älä koske laitteeseen tai sen virtajohtoon.

- Älä käytä tuuletinta.
- Kipinä voi aiheuttaa räjähdyksen tai tulipalon.

# Turvallisuustiedot

---

**Ota yhteyttä lähimpään huoltoyhtiöön ilmastointilaitteen uudelleenasetusta varten.**

- Ohjeen noudattamatta jättäminen voi johtaa tuotteen toimintahäiriöihin, vuotoihin, sähköiskuun tai tulipaloon.
- Tuotteelle ei tarjota toimituspalvelua. Tuotteen uudelleenasetuksesta toiseen paikkaan veloitetaan ylimääräisiä rakennus- ja asennuskuluja.
- Jos haluat asentaa laitteen epätavalliseen paikkaan, kuten teollisuusalueelle tai merenrantaan, jossa laite altistuu ilmassa olevalle suolalle, ota yhteys lähimpään huoltoliikkeeseen.

**Älä koske sulakkeeseen, kun kätesi ovat märät.**

- Siitä voi seurata sähköisku.

**Älä sammuta ilmastointilaitetta sulakkeesta, kun se on käytössä.**

- Ilmastointilaitteen virran kytkeminen päälle ja pois päältä sulakkeesta voi aiheuttaa kipinän, josta voi seurata sähköisku tai tulipalo.

**Kun olet purkanut ilmastointilaitteen pakkauksestaan, pidä kaikki pakkausmateriaalit poissa lasten ulottuvilta, sillä ne voivat olla vaarallisia lapsille.**

- Jos lapsi laittaa pakkausmateriaaleihin kuuluvan pussin päähänsä, tästä voi seurata tukehtuminen.

**Älä koske ilmastointilaitteen käsilämmityksen ollessa käynnissä.**

- Tästä voi seurata sähköisku tai palovammoja.

**Älä työnnä sormiasi tai vierasaineita ilmastointilaitteen sisäänmeno- tai ulostuloaukkoihin.**

- Pidä erityisesti huolta, että lapset eivät loukkaa itseään työntämällä sormiaan laitteen sisään.

**Älä lyö tai vedä ilmastointilaitetta liiallista voimaa käyttäen.**

- Tästä voi seurata tulipalo, vammoja tai muita tuotteeseen liittyviä ongelmia.

**Älä aseta mitään esinettä ulkoyksikön lähelle niin, että lapset pääsevät kiipeämään ulkoyksikön päälle.**

- Tästä voi seurata lasten vakava loukkaantuminen.

**Älä käytä tätä ilmastointilaitetta pitkiä aikoja tilassa, jonka ilmanvaihto on huono, tai jossa on sairaita tai heikkokuntoisia ihmisiä.**

- Tämä voi hapenpuutteen vuoksi olla vaarallista, joten avaa tällaisen tilan ikkuna vähintään kerran tunnissa.

**Älä tehosta laitteen sulatusta tai puhdistusta laitteella muilla kuin Samsung-yhtiön suosittelemilla menetelmillä.**

**Älä tee laitteeseen reikiä tai polta sitä.**

**Huomioi, että kylmäaineet saattavat olla hajuttomia.**

**Jos mitä tahansa vierasainetta, kuten vettä, pääsee laitteen sisään, katkaise laitteen virransyöttö ja ota yhteys lähimpään huoltoliikkeeseen.**

- Ohjeen noudattamatta jättäminen voi johtaa sähköiskuun tai tulipaloon.

**Älä yritä korjata, purkaa tai muokata laitetta itse.**

- Älä käytä mitään muita kuin tavanomaisia sulakkeita (esim. kuparista tai teräslangasta tehtyjä sulakkeita).
- Tämän ohjeen noudattamatta jättäminen voi aiheuttaa sähköiskun, tulipalon, muita tuotteeseen liittyviä ongelmia tai loukkaantumisen.

## **VAROITUS**

**Älä aseta esineitä tai laitteita sisäyksikön alle.**

- Sisäyksiköstä tippuva vesi voi aiheuttaa tulipalon tai omaisuusvahingon.

# Turvallisuustiedot

---

Tarkista vähintään kerran vuodessa, että ulkoyksikköä kannatteleva teline tai muu tukirakenne on ehjä.

- Tämän ohjeen noudattamatta jättäminen voi aiheuttaa loukkaantumisen, kuoleman tai omaisuusvahinkoja.

Loukkaantumisen välttämiseksi varmista, että käännet vaakasuuntaisia ilmavirtasiipiä, kun pystysuuntainen ilmavirtasiipi on pysäytetty. (Jos säädät laitteen ilmavirran vaakasuuntaa manuaalisesti.)

Jos ilmastointilaitte ei viilennä tai lämmitä ilmaa normaalisti, siinä voi olla kylmäainevuoto. Jos havaitset vuodon, keskeytä laitteen käyttö, tuuleta asianmukainen huone ja ota välittömästi yhteys jälleenmyyjäsi kylmäaineen täyttöö varten.

Kylmäaine ei ole vaarallista. Jos sitä kuitenkin pääsee kosketuksiin tulen kanssa, aine voi tuottaa haitallisia kaasuja. Lisäksi tilanteessa on tulipalovaara.

Kuljetuksen ajaksi sisäyksikön putket on suojattava tuetuilla suojarakenteilla, jotta ne eivät vahingoitu. Älä pidä kiinni tuotteen putkiosista, kun siirrät tuotetta.

- Tästä voi seurata kaasuvuoto.

**Älä asenna tuotetta laivaan tai ajoneuvoon (esimerkiksi asuntovaunuun).**

- Suola, tärinä tai muut ympäristötekijät voivat aiheuttaa tuotteen vioittumisen, sähköiskun tai tulipalon.

**Älä seiso laitteen päällä tai aseta esineitä sen päälle (esimerkiksi pyykkejä, palavia kynttilöitä tai savukkeita, astioita, kemikaaleja, metalliesineitä tms.).**

- Se voi aiheuttaa sähköiskun, tulipalon, muita tuotteeseen liittyviä ongelmia tai loukkaantumisen.

**Älä käytä tuotetta märin käsin.**

- Siitä voi seurata sähköisku.

---

**Älä suihkuta tuotteen pinnoille syttyviä aineita, kuten hyönteismyrkkyä.**

- Sen lisäksi, että se on haitallista ihmisille, siitä voi myös seurata sähköisku, tulipalo tai muita tuotteeseen liittyviä ongelmia.

**Älä juo ilmastointilaitteesta valuvaa vettä.**

- Se voi olla haitallista ihmisille.

**Älä lyö, ravistele, pudota tai yritä purkaa kauko-ohjainta.**

**Kun vaihdat kauko-ohjaimen paristoja, pidä ne poissa vauvaikäisten ulottuvilta.**

- Jos vauva nielaisee pariston, ota välittömästi yhteys lääkäriin.

**Kun vaihdat kauko-ohjaimen paristoja, varmista, että paristoissa olevaa nestettä ei pääse läikkymään ihollesi.**

- Paristoissa oleva neste on haitallista ihmisille.

**Älä koske laitteeseen yhdistettyihin putkiin.**

- Siitä voi seurata palovammoja tai loukkaantumisen.

**Älä leikkaa putkia tai polta putkissa olevaa kylmäainetta.**

**Älä kohdista laitteen ilmavirtaa tulisijaa tai lämmitintä kohti.**

**Älä käytä tätä ilmastointilaitetta tarkkuuslaitteisiin, elintarvikkeisiin, eläimiin, kasveihin tai kosmetiikkatuotteisiin liittyvissä säilytys- tai muissa prosesseissa tai muihin epätavallisiin tarkoituksiin.**

- Siitä voi seurata omaisuusvahinkoja.

**Vältä altistamista ihmisiä, eläimiä tai kasveja pitkäaikaisesti ilmastointilaitteesta tulevalle ilmavirralle.**

- Se voi olla haitallista ihmisille, eläimille tai kasveille.

# Turvallisuustiedot

---

## PUHDISTAMINEN

---



### **VAROITUS**

Älä puhdista laitetta suihkuttamalla vettä sen päälle. Älä käytä laitteen puhdistamiseen bentseeniä, alkoholia tai asetonia.

- Siitä voi seurata laitteen värien tai sen osien tai pintojen muodon muuttuminen, vaurioita, sähköisku tai tulipalo.

Varmista ennen puhdistusta, huoltoa tai ylläpitotoimia, että tuote on kytketty irti sen virtalähteestä, ja odota, että puhallin pysähtyy.

- Ohjeen noudattamatta jättäminen voi johtaa sähköiskuun tai tulipaloon.



### **VAROITUS**

Ole varovainen, kun puhdistat ulkoyksikön lämmönvaihdinta, sillä siinä on teräviä reunoja.

- Tämän puhdistuksen tulisi suorittaa asianmukaisesti koulutettu huoltoteknikko. Ota yhteys laitteen asentaneeseen tahoon tai huoltoliikkeeseen.

**Älä puhdista ilmastointilaitteen sisäosia itse.**

- Kun laitteen sisäosat on puhdistettava, ota yhteys lähimpään huoltoliikkeeseen.
- Kun puhdistat laitteen suodattimen, katso tarvittavat ohjeet tämän oppaan kohdasta "Puhdistus".
- Niiden noudattamatta jättäminen voi aiheuttaa tuotevahingon, sähköiskun tai tulipalon.
- Kun käsittelet laitteen lämmönvaihdinta, suojaudu siinä olevilta teräviltä reunoilta loukkaantumisen välttämiseksi.

# Sisäyksikön yleiskatsaus

Oikean tuotteen ulkonäkö voi erota hieman kuvassa esitetystä.

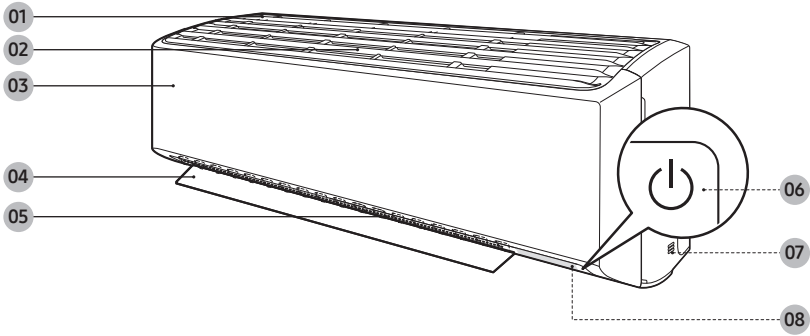

- 01 Ilman sisääntulo
- 02 Ilmasuodatin
- 03 Etupaneeli
- 04 Ilmavirtasiipi (ylös ja alas)

- 05 Ilmavirtasiipi (vasemmalle ja oikealle)
- 06 Virtapainike / kauko-ohjaimen vastaanotin
- 07 Huonelämpötilan anturi
- 08 Näyttö

# Sisäyksikön yleiskatsaus

## Näyttö

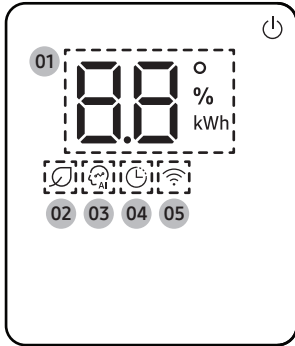

- 01 Lämpötilan ilmaisin (lämpötila numeroina) / Suodattimen nollauksen ilmaisin (CF) / Auto Clean -ilmaisin (CF) / Sulatuksen ilmaisin (dF)
- 02 AI Energy -ilmaisin
- 03 AI Auto -ilmaisin
- 04 Ajastimen ilmaisin / Good Sleep -ilmaisin
- 05 Wi-Fi-ilmaisin

### HUOM.

- Kun Wi-Fi on kytketty päälle, ilmaisin vilkkuu kolme kertaa ja kytkeytyy päälle.

### HUOM.

- Jos Wi-Fi-ilmaisin vilkkuu 10 sekunnin ajan laitteen käynnistämisen yhteydessä, tämä tarkoittaa, että Wi-Fi-yhteyttä ei ole. Katso kohta "SmartThings-sovellus" sivulta 43 ja yhdistä ilmastointilaitte Wi-Fi-verkkoon.
- Kun laite on yhdistetty Wi-Fi-verkkoon, se voi kerätä käyttöä koskevaa tietoa ja oppia siitä, mikä mahdollistaa käytön AI Auto -tilassa.

# Kaukosäätimen yleiskatsaus

Suurin osa tässä oppaassa annettavista ohjeista edellyttää kauko-ohjaimen käyttöä.

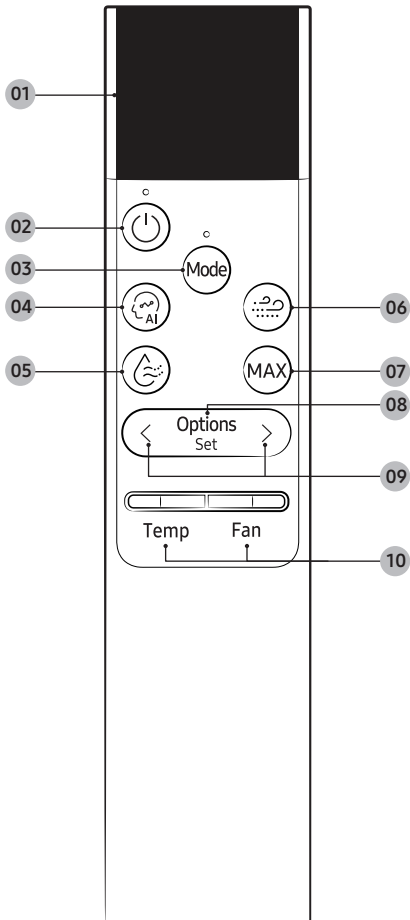

- 01 Näyttö
- 02 Virtapainike
- 03 Mode-painike
- 04 AI Auto -painiketta.
- 05 Dry Comfort -painiketta.
  - Dry Comfort -toiminto ei ole saatavissa tässä mallissa. Mutta jos painat tätä painiketta, laite toimii Dry-tilassa.
- 06 WindFree -painiketta.
  - WindFree-toiminto ei ole saatavissa tässä mallissa.
- 07 MAX -painiketta.
- 08 Options/Set/Auto Clean -painiketta.
  - Pidä tätä painiketta pohjassa 3 sekunnin ajan käynnistääksesi Auto Clean -toiminnon tai kytkeäksesi sen pois päältä.
- 09 Suuntapainike
- 10 Lämpötila / tuulettimen nopeus -painike
  - Säädä lämpötilaa tai tuulettimen nopeutta suuremmaksi tai pienemmäksi tällä painikkeella.
  - Valitaksesi ilmavirran suunnaksi Horizontal All tai Horizontal Fix paina [**Temp**] painiketta.
  - Valitaksesi ilmavirran suunnaksi Vertical All tai Vertical Fix paina [**Fan**]-painiketta.

## HUOM.

- Paina mitä tahansa painiketta kytkeäksesi näytön päälle.
- Näyttö sammuu, kun mitään kauko-ohjaimen painiketta ei ole painettu 5 sekuntiin.
- Low Ambient -tila ei toimi ilmastointilaitteissa, vaikka se löytyy kohdasta Heating Range.
- Käyttöoppaan kuvissa on harmaat alueet, joilla ilmaistään painikkeiden kohdat, jota pitää painaa eri toimintoja käyttäessä.  
Esim: 
- Vaikka **Dry Comfort**, **WindFree**, **Motion detection** ja **Freeze Wash** näkyvät kaukosäätimen näytössä, ne eivät ole saatavissa tässä mallissa.

# Kaukosäätimen yleiskatsaus

## Kauko-ohjaimen lataaminen

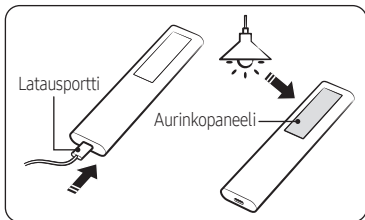

- Lataa kauko-ohjaimen paristo täyteen ennen käyttöä.
- Kun kauko-ohjaimen näytössä lukee "Low Battery", lataa se heti ohjaimen pohjassa olevaa USB-porttia (C-tyyppi) käyttäen.  
Jos pidä kauko-ohjainta käännettynä, se latautuu takana olevan aurinkopaneelin kautta, minkä seurauksena paristo kestää pitempään.
- Kun kauko-ohjain latautuu, sen näytössä lukee "Charging". Kun kauko-ohjain on ladattu, näyttöön tulee teksti "Complete", minkä jälkeen näyttö sammuu. Poista tämän jälkeen latausjohto.
- Jos kauko-ohjainta ei käytetä pitkään aikaan, muista ladata se USB-portin kautta ennen kuin siirrät sen säilytyspaikkaansa.

### HUOM.

- Tämän tuotteen mukana ei toimiteta kauko-ohjaimen latausjohtoa tai laturia.

## Kaukosäätimen pitimen asennus

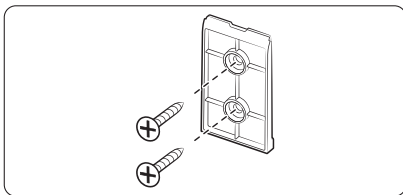

- 1 Valitse seinältä paikka, johon haluat kiinnittää kaukosäätimen pitimen.
- 2 Merkitse kohdat, joihin kaksi M4 x 16 mm -ruuvia kiinnitetään. Pora kaksi reikää ruuveille.

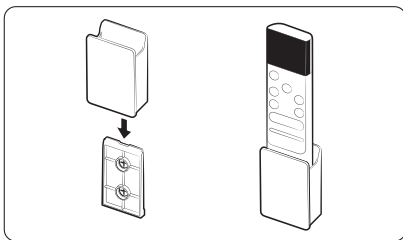

- 3 Kiinnitä kaukosäätimen pidin seinäasennustyynyyn liu'uttamalla sitä alas tyynyä, kunnes kuulet napsauksen.

### HUOM.

- Asennuspaikan vaatimukset:
  - Vältä paikkoja, jotka ovat suorassa auringonvalossa.
  - Vältä paikkoja, joissa esineet, esimerkiksi verhot, peittävät pitimen.
  - Valitse kohta, joka on vähintään 1 metrin päässä TV:stä tai stereojärjestelmästä.

# Kaukosäätimen käyttö

Ilmastointilaitetta on helppo käyttää valitsemalla ensin tila ja ohjaamalla sitten lämpötilaa, tuulettimen nopeutta ja ilmavirran suuntaa.

## Initial Settings

Ennen kuin käytät kaukosäädintä ensimmäistä kertaa, sinun tulee asettaa lämpötilan yksiköksi joko celsius tai fahrenheit.

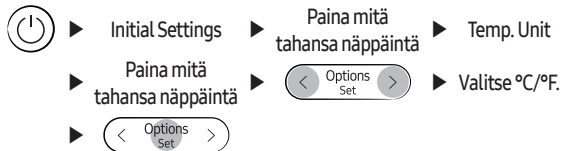

### HUOM.

- Kun lämpötilan yksikkö on asetettu, kaukosäädin sammuu. Käynnistä se painamalla -painiketta.
- Sisäyksikön lämpötilayksikkö ei muutu.
- Kun haluat muuttaa lämpötilan yksikköä, vaihda asetus seuraavasti:

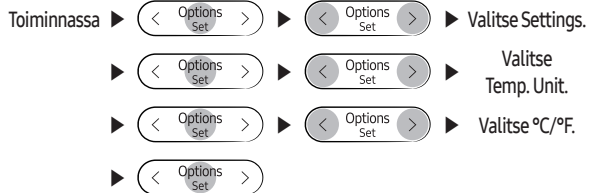

# Kaukosäätimen käyttö

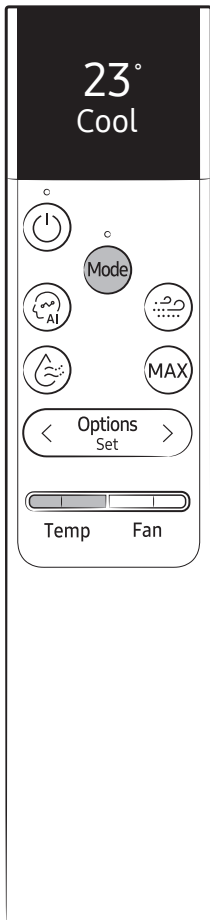

## Käyttötilan valinta

Voit vaihtaa tilaksi AI Auto, Cool, Dry, Fan ja Heat painamalla (Mode) -painiketta.

AI Auto -tila on käytettävissä Wi-Fi-yhteyden ollessa päällä.

### HUOM.

- Voit käyttää Cool, Dry ja Heat-tiloja käyttöolosuhteiden ollessa alla esitetyillä alueilla.

Tila	Cool	Dry	Heat
Sisätilan lämpötila	16 °C – 32 °C	18 °C – 32 °C	27 °C tai vähemmän
Ulkolämpötila	-10 °C – 46 °C	-10 °C – 46 °C	-15 °C – 24 °C <sup>1)</sup>
Sisätilan kosteus	Suhteellinen kosteus 80 % tai vähemmän <sup>2)</sup>	-	-

<sup>1)</sup> Jos ulkolämpötila on -15 °C tai tätä kylmempi, laitteen lämmitysteho voi laskea jopa 60–70 %.

<sup>2)</sup> Jos ilmastointilaitetta käytetään Cool-tilassa pitkäkestoisesti tilassa, jonka ilmankosteus on korkea, neste voi alkaa tiivistymään.

## Lämpötilan valinta

Voit säätää lämpötilaa kussakin tilassa ylös tai alas [Temp]-painikkeella:

Tila	Lämpötilansäätö
AI Auto/Cool/Heat	Säädä 1 °C:n askelin 16–30 °C:n välillä.
Dry	Säädä 1 °C:n askelin 18–30 °C:n välillä.
Fan	Ei lämpötilan säätöä.

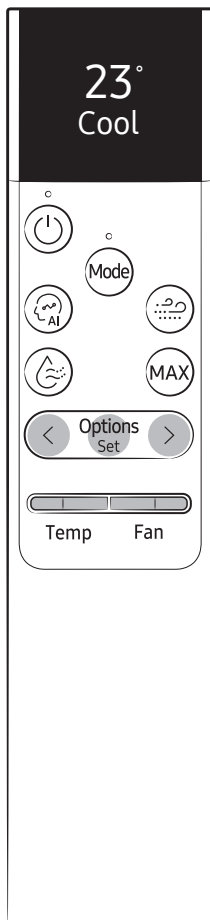

## Tuulettimen nopeuden säätäminen

Kussakin tilassa on käytettävissä seuraavat tuulettimen nopeudet:

Tila	Käytettävät puhallinnopeudet
AI Auto	Ei tuulettimen nopeuden säätöä. (Automaattinen puhallin, ohjaimen oletusasetus) (Manuaalinen puhallin)
Cool/Heat	
Fan	
Dry	Ei tuulettimen nopeuden säätöä.

## Ilmavirran suunnan säätäminen

Voit lukita ilmavirran tiettyyn suuntaan pysäyttämällä pysty- ja vaakasuuntaisten ilmavirtasiipien liikkeitä.

Toiminnassa ► Paina -painiketta. ► Valitse Horizontal All tai Horizontal Fix.

tai

Toiminnassa ► Paina -painiketta. ► Valitse Vertical All tai Vertical Fix.

### HUOM.

- Jos säädät pystysuuntaista ilmavirtasiipeä manuaalisesti, se ei välttämättä sulkeudu kokonaan ilmastointilaitteen sammutuksen yhteydessä.
- Säädä ilmavirtasiipiä aina kauko-ohjaimella. Älä muuta siipien asentoja käsin. Ne eivät välttämättä toimi oikein.
- Et voi muuttaa ilmavirran suuntaa pystysuuntaisesti Cool-tilassa Good Sleep -toiminnon ollessa päällä.
- Voit valita ilmavirran suunnan myös Options-valikosta:

Toiminnassa ► ► ► Valitse Direction. ►

Valitse Vertical. ► ► Valitse Vertical All tai Vertical Fix.

tai

Valitse Horizontal. ► ► Valitse Horizontal All tai Horizontal Fix.

# Toiminnot



## AI Auto-tila

Voit käyttää AI Auto -tilaa ohjaamaan Cool, Dry, Heat -toimintoa automaattisesti. Tila hyödyntää Wi-Fi-verkon kautta ulkoiselle palvelimelle kerättyjä laitteen käyttötietoja. Järjestelmä määrittää myös suosikkilämpötilan ja -käyttötilan nykyisten sisä- ja ulkolämpötilojen ja kerättyjen käyttötietojen perusteella.





tai



► Valitse Auto.

### HUOM.

- Tila on käytettävissä Wi-Fi-yhteyden ollessa päällä.
- AI Auto -tilassa  (AI Auto) ja  (Wi-Fi) -ilmaisimet näkyvät sisäyksikön näytössä.
- Jos käyttötietoja ei ole riittävästi, lämpötila-asetus määritetään käyttäjän aktiivisten aikojen ja sisä- ja ulkolämpötilojen perusteella.
- Lämpötila-asetus voi olla 22–28 °C (Cool) / 20–28 °C (Heat), kun laite on AI Auto-tilassa. Lämpötilaa voi myös muuttaa manuaalisesti.
- Automaattisesti valittu lämpötila-asetus näkyy sisäyksikön näytössä, minkä jälkeen nykyinen lämpötila palaa siihen 4–5 sekunnin kuluessa.
- Kun painat  (Tila) -painiketta AI Auto -tilan ollessa päällä, se kytketään pois päältä.
- Jos muutat lämpötila-asetusta AI Auto -tilassa, ilmastointilaite jatkaa toimintaa tätä valittua lämpötila-asetusta käyttäen.
- Säädä puhaltimen nopeutta tai kiinnitä se haluttuun nopeuteen. Se voidaan tehdä seuraavasti:

AI Auto -tilassa



Valitse Settings.



Valitse tilaksi Auto.



Valitse Auto fan/ Manual fan.

- Jos valitset tilaksi Auto Fan, puhaltimen nopeutta säädetään automaattisesti.
- Jos valitset tilaksi Manual Fan, voit valita puhaltimen nopeudeksi Auto, Low, Med, High tai Turbo.

---

### Ilman Wi-Fi-yhteyttä

- Ilmastointilaitte valitsee huoneen lämpötilan ja kosteuden mukaan automaattisesti Cool-, Dry- tai Heat-tilan. Optimaalinen, huoneen ilmaolosuhteiden mukaan automaattisesti valittu tila parantaa sen mukavuutta nopeasti.
- Tuulettimen nopeutta säädetään automaattisesti huoneen lämpötilan ja kosteuden mukaan.

### AI Energy -tila

---

- Käyttämällä AI Energy -tilaa voit säästää toimivan ilmastointilaitteen kuluttamaa energiaa. Tämä tila voidaan kääntää päälle tai pois vain SmartThings-sovelluksesta.
- Säästetyn sähkön määrä lasketaan vain oltaessa AI Auto -tilassa.
- AI Energy -ilmais (🌀) syttyy sisäyksikön näyttöön.
- Säästetyn sähkön määrä lasketaan alkaen siitä hetkestä, kun ilmastointilaitte käännetään päälle.
- Säästetyn sähkön määrä vaihtelee riippuen ympäristön lämpötilasta (esim. sisä-/ulkolämpötila ja kosteus), säädetystä lämpötilasta ja käyttötilasta.
- Huomaa, että säästetyn sähkön määrä voi olla erilainen myös samoissa käyttöympäristön oloissa, riippuen siitä, miten se on mitattu.
- Tehokkaan jäähdytyksen tai lämmityksen mahdollistamiseksi kytke pois päältä AI Energy -tila SmartThings-sovelluksesta.

# Toiminnot

---

23°  
Cool

## Cool-tila

---

Cool-tila pitää huoneen viileänä kuumalla säällä.



### HUOM.

- Kun Cool-tila on valittu, valitse haluamasi toiminto, lämpötila ja tuulettimen nopeus.
  - Jos haluat viilentää tilan mahdollisimman nopeasti, valitse matala lämpötila ja nopea tuulettimen nopeus.
  - Jos haluat säästää energiaa, valitse korkeampi lämpötila ja hitaampi tuulettimen nopeus.
  - Kun huoneen lämpötila lähestyy valittua lämpötilaa, kompressorin moottori hidastuu, jotta laite kuluttaisi vähemmän energiaa.

25°  
Dry

## Dry-tila

Käytä Dry-tilaa sateisella ja kostealla säällä.

 ►  ► Valitse Dry.

### HUOM.

- Ilmankosteuden poistoa varten lämpötila-asetuksen tulee olla 24–26 °C. Jos tilan kosteus vaikuttaa liialliselta, käytä matalampaa lämpötila-asetusta.
- Dry-tilaa ei voi käyttää lämmittämiseen. Dry-tila on suunniteltu niin, että sillä on myös viilentävä sivuvaikutus.
- Jos laite on toiminnassa ja painat painiketta , laite siirtyy Dry-tilaan.

Fan

## Fan-tila

Fan-tilaa voi käyttää lattiatuulettimen tapaan tuottamaan ilmavirtaa, joka ei lämmitä tai viilennä.

 ►  ► Valitse Fan.

### HUOM.

- Jos ilmastointilaitetta ei käytetä pitkään aikaan, kuivaa sen sisäosat pyörittämällä laitetta Fan-tilassa 3–4 tunnin ajan.
- Fan-tilassa laitteen ulkoyksikkö ei ole käytössä. Tämä on normaalia eikä tarkoita, että ilmastointilaitteessa olisi vikaa.

# Toiminnot

---

25°  
Heat

## Heat-tila

---

Käyttämällä Heat-tilaa voit pitää sisätilan lämpimänä.



### HUOM.

- Kun ilmastointilaitte lämpenee, tuuletin voi aluksi pysähtyä noin 3-5 minuutin ajaksi, jottei synny kylmää vetoa.
- Jos ilmastointilaitte ei lämpene riittävästi, käytä sen oman lämmitystoiminnon lisäksi jotakin muuta lämmityslaitetta.

## Automaattinen sulatus

---

Kun ulkolämpötila on matala ja ilma on hyvin kosteaa, ulkona olevan lämmönvaihtimen pinnoille voi tulla jäätä, mikä heikentää sen lämmitystehoa. Tällaisissa olosuhteissa laitteen ollessa Heat-tilassa se kytkee päälle sulatustoiminnon 5–12 minuutiksi, jotta jää sulaa pois ulkoisen lämmönvaihtimen pinnoilta.

### HUOM.

- Kun sulatustoiminto on päällä, laitteen sisäyksikön näytössä näkyy  (Sulatus) -ilmaisina, ulkoyksiköstä nousee höyryä ja laitteen ilmavirtasiivet pysyvät paikoillaan.
- Sulatustoiminnon ollessa kesken et voi valita kauko-ohjaimesta mitään muita toimintoja.

# Muut älytoiminnot

---

MAX  
On

MAX  
Off

## MAX-toiminto

---

MAX-toiminto viilentää tai lämmittää kohdehuoneen mahdollisimman nopeasti. Toiminto kytkee päälle ilmastointilaitteen maksimaalisen viilennys- tai lämmitystehon. Voit käyttää tätä toimintoa Cool- tai Heat-tilassa.

Cool- tai Heat-tilassa ► 

### HUOM.

- Voi muuttaa ilmavirran suuntaa mutta et lämpötila-asetusta tai tuulettimen nopeutta.
- Kun valitset MAX-toiminnon Heat-tilassa, tuulettimen nopeus ei välttämättä muutu 3–5 minuuttiin, jos laitteen on ensin lämmitävä riittävästi.
- Kun valitset MAX-toiminnon, Eco, Good Sleep- ja Quiet-toiminnot kytketään pois päältä.

# Muut älytoiminnot



## Eco-toiminto

Eco-toiminnolla voit pienentää viilentämisen tai lämmittämisen sähkökulutusta. Voit käyttää tätä toimintoa Cool- tai Heat-tilassa.



### HUOM.

- Kun Eco-toiminto kytketään päälle, laite alkaa ohjata ilmavirtaa pystysuuntaisesti ylös ja alas.
- Voit muuttaa laitteen lämpötila-asetusta, ilmavirran suuntaa ja tuulettimen nopeutta.
- Eco-tilassa voi valita seuraavat lämpötila-asetukset:

Tila	Pienin sallittu lämpötila-asetus	Suurin sallittu lämpötila-asetus
Cool	24 °C	30 °C
Heat	16 °C	30 °C

- Jos valitset tietylle tilalle sallitun alueen ulkopuolella olevan lämpötila-asetuksen, järjestelmä muuttaa asetusta automaattisesti niin, että se on sallitun alueen sisällä.
- Kun Eco-toiminto kytketään pois päältä, ilmavirran pystysuuntainen liike ylös ja alas jatkuu. Voit kytkeä sen pois päältä laitteen ilmavirran säätötoiminnolla.
- Kun valitset Eco -toiminnon, Good Sleep-, MAX- ja Quiet-toiminnot kytketään pois päältä.



## Quiet-toiminto

Quiet-toiminnolla voi vähentää laitteen käytössä syntyvää ääntä. Voit käyttää tätä toimintoa Cool- tai Heat-tilassa.



### HUOM.

- Voit muuttaa laitteen lämpötila-asetusta ja ilmavirran suuntaa mutta et tuulettimen nopeutta.
- Kun valitset Quiet-toiminnon, Eco-, Good Sleep- ja MAX-toiminnot kytketään pois päältä.

# Muut älytoiminnot

---

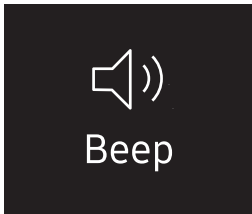

## Beep-toiminto

---

Beep-toiminnolla voit kytkeä päälle tai pois päältä kauko-ohjaimen painikkeista kuuluvan piippausäänen.

Toiminnassa ▶  ▶  ▶

Valitse Settings. ▶  ▶  ▶

Valitse Beep. ▶ 



## Auto Clean

## Auto Clean-toiminto

Käytä Auto Clean-toimintoa, jos havaitset, että sisäyksikkö tuottaa hajua.

### Auto Clean -toiminnon käyttöönotto

Ota Auto Clean käyttöön painamalla  (Vaihtoehdot) -painiketta vähintään 3 sekunnin ajan.

Sisäyksikön näytössä näkyy seuraava koodi:

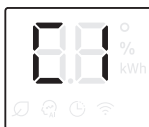

Jos ilmastointilaitte ei ole käytössä, Auto Clean lähtee heti käyntiin. Jos ilmastointilaitte on käytössä, Auto Clean lähtee käyntiin heti, kun ilmastointilaitteen toiminta päättyy.

#### HUOM.

- Voit käynnistää Auto Clean -toiminnon myös Options-valikosta:



- Kun Auto Clean on valittuna, se käynnistyy aina kun ilmastointilaitte sammutetaan.
- Auto Clean -toiminto kestää sisätilan ilmankosteudesta riippuen 10-30 minuuttia. Sisäyksikön näytössä näkyy puhdistuksen edistyminen prosenttilukuna, eli 1–99 %.
- Jos kytket jonkin muun toiminnon päälle kun Auto Clean on toiminnassa, Auto Clean keskeytyy ja jatkuu, kun toinen toiminto on päättynyt.
- Kun Auto Clean päättyy, ilmastointilaitte kytkeytyy pois päältä.
- Auto Clean toimii sen jälkeen kun ajastettu katkaisu ja Good Sleep -toiminto ovat olleet käytössä, mutta Auto Clean ei käynnisty kun laitetta on käytetty Heat- tai Fan-tilassa.

# Muut älytoiminnot

## Auto Clean -toiminnon peruuttaminen

Voit peruuttaa Auto Clean -toiminnon kesken käytön seuraavasti:

 ► Paina vähintään 3 sekunnin ajan.

tai

 ►  ► Valitse Auto Clean. ►



### HUOM.

- Auto Clean -toiminnon peruuttaminen ei poista sitä käytöstä.

## Auto Clean -toiminnon poistaminen käytöstä

Voit ottaa Auto Clean -toiminnon pois käytöstä ilmastointilaitteen ollessa päällä seuraavasti:

 ► Paina vähintään 3 sekunnin ajan.

tai

 ►  ► Valitse Auto Clean. ►





## Lighting

### Näytön valot -toiminto

Näytön valot -toiminnolla voit ottaa sisäyksikön näytön valot käyttöön tai poistaa ne käytöstä.

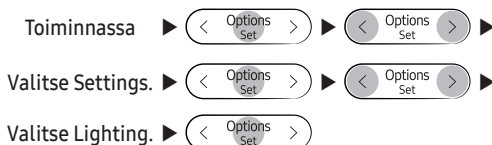

#### HUOM.

- Jos vaihdat nykyisen tilan tai toiminnon johonkin toiseen Näytön valot -toiminnon ollessa päällä, näytön valot kytetään päälle 5 sekunnin ajaksi, minkä jälkeen ne sammuvat.
- Voit kytkeä Näytön valot -toiminnon pois päältä yllä esitettyä menettelyä noudattaen tai kytkemällä laitteen pois päältä ja takaisin päälle.

### Wi-Fi-toiminto (SmartThings-sovellus)

Kun kytket Wi-Fi-toiminnon päälle, voit muodostaa yhteyden älypuhelimesi ja ilmastointilaitteen välille.



► Paina vähintään 5 sekunnin ajan.

#### HUOM.

- Kun Wi-Fi-toiminto kytetään päälle, älypuhelimesi muodostaa yhteyden ilmastointilaitteeseen ja laitteen kauko-ohjaimen näytössä näkyy muutaman sekunnin ajan teksti AP.
- Kun älypuhelimesi ja ilmastointilaitte on yhdistetty toisiinsa, voit ohjata ilmastointilaitetta langattomasti internetin kautta älypuhelimeen asennetulla SmartThings-sovelluksella.
- Lisätietoja älypuhelimien valmistelusta yhteyden muodostamista varten ja ilmastointilaitteen ohjaamisesta SmartThings-sovelluksella on kohdassa "SmartThings-sovellus" sivulla 43.
- Voit kytkeä Wi-Fi-yhteyden päälle ja pois päältä painamalla (Mode) (Tila)- ja (Options Set) -painikkeita samanaikaisesti 5 sekunnin ajan.
  - Käynnistä SmartThings-sovellus painamalla (Mode) -painiketta 5 sekunnin ajan, jolloin järjestelmä muodostaa yhteyden ilmastointilaitteeseen.

## AP

# Ajastaminen



  
On  
Timer



  
Off  
Timer





## Ajastettu käynnistys/sammutus -toiminto

Ajastettu käynnistys/sammutus -toiminnon avulla voit kytkeä ilmastointilaitteen käynnistymään tai kytkeytymään pois päältä tietyn ajan kuluttua. Ilmastointilaitteen käynnistymis- ja sammumisaikoja etukäteen ajastamalla voit käyttää sitä taloudellisesti.

**Käynnistäminen**



   ▶ Valitse Good Sleep/Timer.



   ▶ Valitse On Timer tai Off Timer.





   ▶  ▶

(Valitse kesto.)  
Varmista, että sisäyksikön näytössä näkyvä -ilmais on päällä.

**Sammuttaminen**

   ▶ Valitse Good Sleep/Timer.



   ▶ Valitse On Timer tai Off Timer.

   ▶  ▶

(Valitse kesto.)  
Varmista, että sisäyksikön näytössä näkyvä -ilmais on poissa päältä.

### HUOM.

- Voit peruuttaa Ajastettu käynnistys/sammutus -toiminnon asettamalla sen kestoksi 00 m.
- Jos kauko-ohjain on poissa päältä ja valitset vaihtoehdon Timer/Good Sleep, kauko-ohjaimen näyttöön tulee teksti **[On Timer]**. Jos kauko-ohjain on päällä ja valitset vaihtoehdon Timer/Good Sleep, kauko-ohjaimen näyttöön tulee teksti **[Off Timer]**.
- Voit asettaa kestoksi 30 minuuttia – 24 tuntia.
- Et voi asettaa samaa aikaa sekä Ajastettu käynnistys- että Ajastettu sammutus -toiminnoille.

Ajastetun käynnistysen ja ajastetun sammutuksen yhdistäminen	
<b>Kun ilmastointilaitte on pois päältä</b>	Esimerkki: käynnistys 3 tunnin kuluttua, sammutus 5 tunnin kuluttua. Ilmastointilaitte käynnistyy 3 tunnin kuluttua siitä, kun käynnistit Ajastettu käynnistys/sammutus -toiminnon painamalla  -painiketta, pysy päällä 2 tunnin ajan ja kytkeytyy sitten pois päältä.
<b>Kun ilmastointilaitte on päällä</b>	Esimerkki: käynnistys 3 tunnin kuluttua, sammutus 1 tunnin kuluttua. Ilmastointilaitte kytkeytyy pois päältä 1 tunnin kuluttua siitä, kun käynnistit Ajastettu käynnistys/sammutus -toiminnon painamalla  -painiketta, pysy poissa päältä 2 tunnin ajan ja käynnistyy sitten uudelleen.

## Ajastettu käynnistys/sammutus -toiminto

Jos olet määrittänyt Ajastettu käynnistys -toiminnon, voit muuttaa tilaa tai lämpötilaa kauko-ohjaimen ollessa poissa päältä.

### Perusvalinta

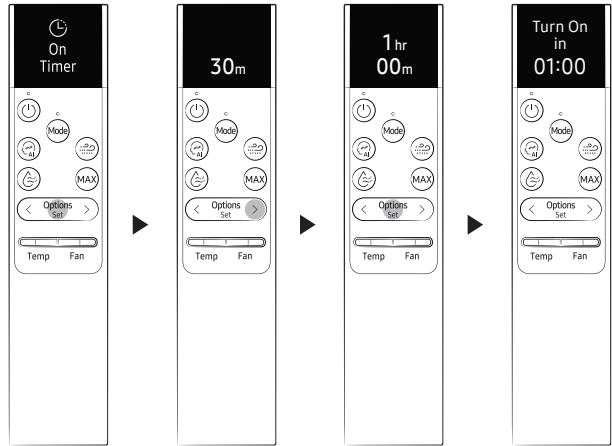

### Lisävalinta

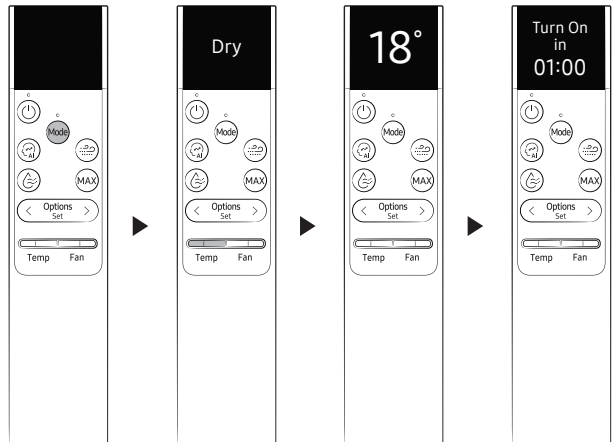



# Ajastaminen







## Good Sleep-toiminto

Good Sleep -toiminnon avulla voit säästää energiaa silloin, kun nukut. Voit käyttää tätä toimintoa Cool- tai Heat-tilassa.

**Käynnistäminen**

Cool- tai Heat-tilassa ▶  ▶  ▶



Valitse Good Sleep/Timer. ▶  ▶  ▶

Valitse Good Sleep. ▶  ▶  ▶

(Valitse kesto.)

Varmista, että sisäyksikön näytössä näkyvä -ilmaisain on päällä.

**Sammuttaminen**

Cool- tai Heat-tilassa ▶  ▶  ▶

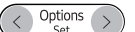
Valitse Good Sleep/Timer. ▶  ▶  ▶

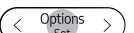
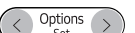
Valitse Good Sleep. ▶  ▶  ▶

(Valitse kesto.)

Varmista, että sisäyksikön näytössä näkyvä -ilmaisain on poissa päältä.

### HUOM.

- Voit peruuttaa Good Sleep -toiminnon asettamalla sen kestoksi 00 m.
- Kun Good Sleep -toiminto otetaan käyttöön, sisäyksikön näytössä näkyy  (Ajastin) -ilmaisain.
- Voit asettaa kestoksi 30 minuuttia – 12 tuntia.
- Good Sleep -toiminnon ajaksi suositeltavat lämpötila-asetukset:

Tila	Suosittu lämpötila-asetus	Optimaalinen lämpötila-asetus
Cool	25 °C - 27 °C	26 °C
Heat	21 °C - 23 °C	22 °C

- Kun valitset Good Sleep -toiminnon, Eco-, MAX- ja Quiet-toiminnot kytketään pois päältä.

# Aikataulu

Tehtävä	Tiheys	Suorittaja	Ohjeet
Auto Clean -toiminnon käyttö.	Tarvittaessa	Laitteen omistaja	"Auto Clean-toiminto" sivulla 31.
Suodattimen puhdistus	Kahden viikon välein	Laitteen omistaja	"Suodattimen puhdistus" sivulla 39.
Sisäyksikön ulkopintojen puhdistus	Tarvittaessa	Laitteen omistaja	"Sisäyksikön ulkopintojen puhdistus" sivulla 38.
Ulkoyksikön ulkopintojen puhdistus	Vähintään kerran vuodessa	Laitteen omistaja	"Ulkoyksikön lämmönvaihtimen puhdistaminen" sivulla 38.
Kauko-ohjaimen lataaminen	Tarvittaessa	Laitteen omistaja	"Kauko-ohjaimen lataaminen" sivulla 18.
Korroosionestoaineen lisääminen ulkoyksikköön (Vain suolaveden, kuten meren, lähellä sijaitsevat kohteet.)	Vähintään kerran vuodessa	Pätevä huoltoteknikko	Ota yhteys jälleenmyyjään/ palveluntarjoajaan.
Sisä- tai ulkoyksikön sisäosien puhdistus	Kerran vuodessa	Pätevä huoltoteknikko	Ota yhteys jälleenmyyjään/ palveluntarjoajaan.
Tarkasta yksiköt, sähköliitännät, jäähdytysaineputket ja suojaukset.	Kerran vuodessa	Pätevä huoltoteknikko	Ota yhteys jälleenmyyjään/ palveluntarjoajaan.

# Puhdistus

## Sisäyksikön ulkopintojen puhdistus

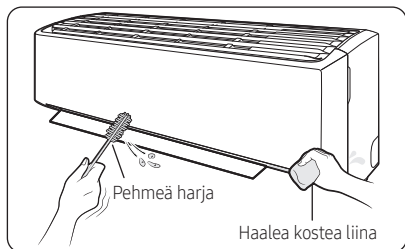

- 1 Sammuta ilmastointilaitte ja odota, kunnes sen tuuletin pysähtyy.
- 2 Kytke laite pois verkkovirrasta.
- 3 Käytä pehmeää harjaa tai haaleaa kosteaa liinaa ulkopuolen puhdistamiseen.

### ⚠ VAROITUS

- Älä puhdista laitetta suihkuttamalla vettä sen päälle. Jos vettä pääsee yksikön sisään, tämä voi aiheuttaa sähköiskun tai tulipalon, josta voi seurata kuolema, vakava loukkaantuminen tai omaisuusvahinko.

### ⚠ VAROITUS

- Älä puhdista sisäyksikön näyttöä alkalisella puhdistusaineella.
- Älä käytä yksikön ulkopintojen puhdistukseen rikkihappoa, suolahappoa tai orgaanisia liuottimia, kuten tinneriä, kerosiinia, asetonia, bentseeniä tai alkoholia.

## Ulkoyksikön lämmönvaihtimen puhdistaminen

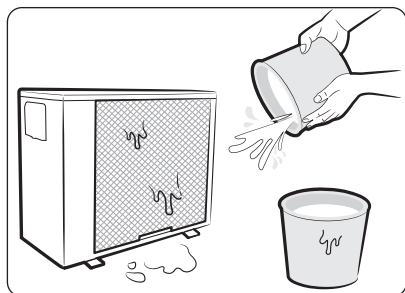

- 1 Sammuta ilmastointilaitte ja odota, kunnes sen tuuletin pysähtyy.
- 2 Kytke laite pois verkkovirrasta.
- 3 Puhdista pöly ja lika lämmönvaihtimen pinnoilta suihkuttamalla niille vettä.

### ⚠ VAROITUS

- Älä käytä yksikön ulkopintojen puhdistukseen rikkihappoa, suolahappoa tai orgaanisia liuottimia, kuten tinneriä, kerosiinia, asetonia, bentseeniä tai alkoholia.
- Jos sinun tarvitsee tarkistaa tai puhdistaa ulkoyksikön lämmönvaihtimen sisäosat, ota yhteys paikalliseen huoltoliikkeeseen.

## Suodattimen puhdistus

Puhdista ilmansuodatin kahden viikon välein tai aina, kun **F** (suodattimen puhdistusmuistutus) -ilmais in ilmestyy sisäyksikön näyttöön. Sopiva puhdistusväli voi vaihdella käytön ja ympäristöolosuhteiden mukaan.

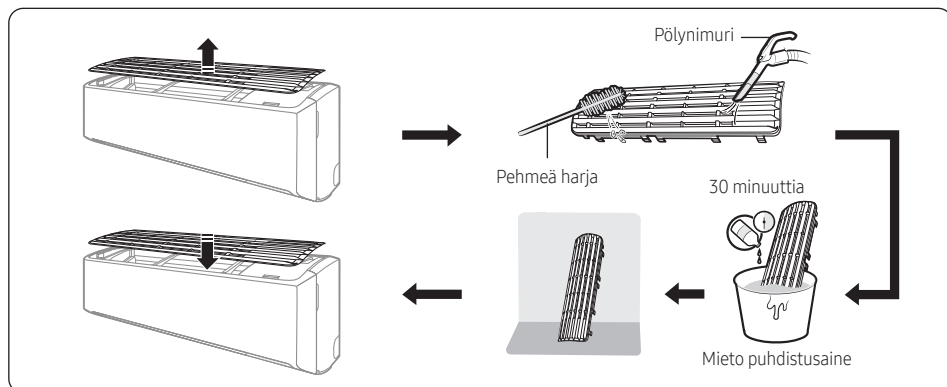

- 1 Liu'uta suodatin pois yksiköstä.
- 2 Puhdista pöly ja lika suodattimesta pehmeällä harjalla tai pölynimurilla.
- 3 Liota suodatinta vettä ja mietoa puhdistusainetta sisältävässä nesteessä 30 minuutin ajan.
- 4 Huuhtelee suodatin ja anna sen kuivua hyvin ilmastoidussa paikassa poissa suorasta auringonvalosta.
- 5 Asenna suodatin takaisin laitteeseen.
- 6 Nollaa suodattimen puhdistusmuistutus.

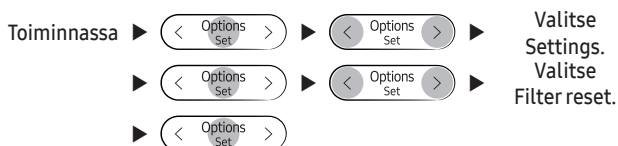



### ⚠ VAROITUS

- Varo vahingoittamasta suodatinta puhdistuksen aikana.
- Älä harjaa ilmansuodatinta kovaharjaisella harjalla tai muilla puhdistusvälineillä.
- Pidä suodatin poissa suorasta auringonvalosta kuivaamisen aikana.

# Vianetsintä

Jos ilmastointilaitte ei toimi oikein, lue seuraavat vianetsintäohjeet.

Ongelma	Ratkaisu
Ilmastointilaitte ei toimi.	<ul style="list-style-type: none"><li>• Varmista, että laitteeseen tulee virta.</li><li>• Tarkista sulake. Jos sulake on lauennut, kytke se takaisin päälle ja käynnistä laite. Jos ongelma ei ratkea, ota yhteys palveluntarjoajaan.</li><li>• Ajastettu sammuus -toiminto on saattanut kytkeä yksikön pois päältä. Kytke yksikkö takaisin päälle.</li></ul>
Lämpötilaa ei voi muuttaa.	<ul style="list-style-type: none"><li>• Tarkista, onko yksikkö Fan- tai MAX-tilassa. Jos on, huomioi, että näissä tiloissa lämpötilaa ei voi muuttaa, sillä yksikkö ohjaa sitä automaattisesti.</li></ul>
Ilmavirran lämpötila on väärä.	<ul style="list-style-type: none"><li>• Tarkista lämpötila-asetus. Cool-tilassa yksikkö viilentää huonetta vain silloin, kun huoneen lämpötila on lämpötila-asetusta korkeampi. Heat-tilassa yksikkö lämmittää huonetta vain silloin, kun huoneen lämpötila on lämpötila-asetusta matalampi.</li><li>• Muuta lämpötila-asetusta kauko-ohjaimen [Temp]-painikkeella.</li><li>• Tarkista, onko suodatin tukossa, koska siinä on likaa tai muita hiukkasia. Jos ilmansuodatin on tukossa, laitteen viilennys- ja lämmitysteho voi heiketä. Puhdista ilmansuodatin säännöllisesti (ks. sivu 39).</li><li>• Tarkista, onko ulkoyksikkö peitetty tai onko sen lähellä esteitä. Poista peite tai esteet.</li><li>• Tarkista, onko sulatustoiminto päällä (ks. sivu 26). Sulatuksen aikana laitteen tuuletin sammuu eikä laitteesta tule lämmintä ilmaa.</li><li>• Tarkista, onko huoneessa avoimia ikkunoita tai ovia. Tämä voi vaikuttaa ilman kiertoa ja heikentää laitteen tehoa. Sulje kaikki ovet ja ikkunat.</li><li>• Tarkista, onko yksiköiden välissä putkia, joiden pituus ylittää laitteelle määritetyn putken enimmäispituuden (ks. asennusohjeiden kohta "Tyypillinen asennus"). Jos näin on, laitteen viilennys- ja lämmitysteho voi heiketä.</li></ul>
Ilmavirran suuntaa ei voi muuttaa.	<ul style="list-style-type: none"><li>• Tarkista onko Good Sleep -toiminto päällä (laitteen ollessa Cool-tilassa). Jos on, ilmavirran suuntaa ei voi muuttaa.</li></ul>
Tuulettimen nopeutta ei voi muuttaa.	<ul style="list-style-type: none"><li>• Tarkista, onko yksikkö AI Auto-, Dry- tai MAX-tilassa tai Cool-tilassa niin, että Good Sleep -toiminto on päällä. Kaikissa näissä tapauksissa tuulettimen nopeutta ei voi muuttaa, sillä yksikkö ohjaa sitä automaattisesti.</li></ul>
Kauko-ohjain ei toimi.	<ul style="list-style-type: none"><li>• Lataa se heti ohjaimen pohjassa olevaa USB-porttia (C-tyyppi) käyttäen.</li><li>• Varmista, että kauko-ohjaimen signaali pääsee yksikön vastaanottimeen eikä välissä ole esteitä.</li><li>• Pidä kirkkaat valot etäällä laitteesta. Kirkkaat loistevalolamput ja neonvalokyltit voivat häiritä kauko-ohjaimen signaalia.</li></ul>

Ongelma	Ratkaisu
Ajastettu käynnistys/ sammutus -toiminto ei toimi.	<ul style="list-style-type: none"> <li>Varmista, että painat kauko-ohjaimen -painiketta, kun määrität ajastuksen.</li> </ul>
Sisäyksikön ilmaisin vilkkuu jatkuvasti.	<ul style="list-style-type: none"> <li>Sammuta yksikkö  (Virta) -painiketta painamalla tai irrota laitteen virtajohto.</li> <li>Jos sisäyksikön näytön ilmaisinvalo vilkkuu edelleen, ota yhteys palveluntarjoajaan.</li> </ul>
Yksiköstä tulee hajua tavanomaisessa käytössä.	<ul style="list-style-type: none"> <li>Jos yksikön käyttöpaikassa on savua, tuuleta huonetta tai käytä laitetta Fan-tilassa 3–4 tunnin ajan. Laitteessa ei ole vahvoja hajuja tuottavia osia.</li> <li>Tarkista että tyhjennysputket ovat puhtaat. Puhdista ne säännöllisesti.</li> </ul>
Sisäyksikön näytössä näkyy virheviesti.	<ul style="list-style-type: none"> <li>Jos sisäyksikön ilmaisin vilkkuu, kirjoita ylös näytössä näkyvä virhekoodi. Ota yhteys palveluntarjoajaan ja anna heille ylös kirjoittamasi virhekoodi.</li> </ul>
Yksiköstä kuuluu ääntä.	<ul style="list-style-type: none"> <li>On normaalia, että laitteesta kuuluu hieman ääntä käytön aikana. Jos yksiköiden välissä olevan putken pituus on alle 3 metriä, eikä välissä ole kelalle kierrettyä putkea (ks. asennusohjeiden kohta "Tyypillinen asennus"), ylimääräistä ääntä voi kulkeutua ulkoyksiköstä sisään putkea pitkin.</li> </ul>
Ulkoyksiköstä nousee savua.	<ul style="list-style-type: none"> <li>Jos on talvi, tämä on todennäköisimmin höyryä, jota nousee ulkoyksikön lämmönvaihtimesta sulatustoiminnon ollessa päällä.</li> </ul>
Vettä tippuu ulkoyksikön putkiliitoksista.	<ul style="list-style-type: none"> <li>Kun ympäristön lämpötila ja kosteusolosuhteet muuttuvat nopeasti, vettä voi tiivistyä osien pinnoille. Tämä on normaalia.</li> </ul>
Vettä tiivistyy sisäyksikön pinnoille.	<ul style="list-style-type: none"> <li>Jos huoneen ilmankosteus on korkea ja laite on Cool-tilassa tai valittu lämpötila eroaa huomattavasti huoneen alkuperäisestä lämpötilasta, vettä voi tiivistyä sisäyksikön pinnoille.</li> </ul>

# Kylmäainetta koskevat tiedot

Tärkeää tietoa: laitteessa olevaa kylmäainetta koskevat säädökset.

Tämä tuote sisältää fluorattuja kasvihuonekaasuja. Älä tuuleta näitä kaasuja ilmakehään.

## VAROITUS

- Jos järjestelmä sisältää vähintään 5 tCO<sub>2</sub>e fluorattuja kasvihuonekaasuja, EU:n asetuksen 517/2014 mukaan se on tarkistettava vuotojen varalta vähintään 12 kuukauden välein. Tämän toimenpiteen saa suorittaa vain siihen vaaditun pätevyyden omaava henkilö. Yllä mainitussa tapauksessa laitteen asentajan (tai muun lopputarkastuksesta vastuussa olevan valtuutetun henkilön) on kyettävä esittämään tarkastusasiakirja, johon on kirjattu kaikki 16. huhtikuuta 2014 annetun fluorattuja kasvihuonekaasuja koskevan EUROOPAN PARLAMENTIN JA NEUVOSTON ASETUKSEN (EU) N:o 517/2014 mukaiset tiedot.

Kylmäaineen tyyppi	GWP-arvo
R-32	675

- GWP: Lämmityspotentiaali (Global Warming Potential)
- tCO<sub>2</sub>e:n laskukaava: kg x GWP / 1 000

# SmartThings-sovellus

SmartThings-sovelluksella voit ohjata ilmastointilaitetta langattoman verkon kautta älypuhelimellasi.

Ilmastointilaitteen etäohjausta vasten sinun on muodostettava yhteys sen ja älypuhelimesi välille. Jos olet jo yhdistänyt laitteet, siirry suoraan kohtaan "Vaihe 6. Ilmastointilaitteen ohjaaminen älypuhelimella" sivulla 44.

## Vaihe 1. Yhteysvalmiuden tarkistaminen

Ennen kuin muodostat yhteyden älypuhelimien ja ilmastointilaitteen välille, varmista, että seuraavat ehdot täyttyvät:

- WiFi-tukiasema: Vain 2,4 GHz:n WiFi-tukiasema
- Sekä ilmastointilaitteen että älypuhelimien on oltava saman Wi-Fi-yhteyspisteen peittoalueella ja yhteydessä siihen. Kun yhteys on muodostettu, voit ohjata ilmastointilaitetta mistä tahansa paikasta ja minkä tahansa langattoman verkon, kuten Wi-Fi:n, 3G:n, LTE:n tai 5G:n, kautta.
- SmartThings-sovellusta tukevaan ohjelmistoversioon voi tulla muutoksia riippuen valmistajan toimittamasta käyttöjärjestelmästä. Lisäksi SmartThings-sovelluksen tai sen tukemien toimintojen häiriytyessä uusi sovellusversio käytössä olevassa käyttöjärjestelmässä voidaan poistaa väliaikaisesti käytöstä käytettävyyss- tai turvallisuussyistä.
- SmartThings-sovellusta voidaan muuttaa ilman etukäteisilmoitusta käytettävyyden tai toimintojen parantamiseksi. Matkapuhelinten käyttöjärjestelmä päivitetään vuosittain, joten myös SmartThings-sovellusta päivitetään jatkuvasti vastaamaan uusinta käyttöjärjestelmää.
- Ota meihin yhteyttä osoitteessa [st.service@samsung.com](mailto:st.service@samsung.com), jos sinulla on kysyttävää yllä mainittuja tuotteita koskien.

## Vaihe 2. Älypuhelimien yhdistäminen Wi-Fi-verkkoon

- 1 Kytke Wi-Fi-yhteyspiste päälle.
- 2 Napauta älypuhelimestasi **Settings** → **Wi-Fi**.
- 3 Napauta **Wi-Fi**-kytkin päälle ja valitse sitten asianmukainen 2,4 GHz:n Wi-Fi-yhteyspiste, johon yhteys muodostetaan.
- 4 Anna tarvittaessa yhteyspisteen salasana.
- 5 Napauta vaihtoehtoa **Advanced**.
- 6 Napauta **Switch to mobile data** -kytkin pois päältä.

## Vaihe 3. SmartThings-sovelluksen asentaminen

Jos et ole asentanut SmartThings-sovellusta älypuhelimellesi, noudata alla olevia ohjeita. Jos olet jo asentanut sovelluksen, siirry kohtaan "Vaihe 4. SmartThings-sovelluksen määrittäminen" sivulla 43.

- 1 Avaa puhelimestasi **Play Store**- tai **App Store**-sovellus.
- 2 Napauta sovelluksen hakukenttää ja kirjoita siihen "SmartThings".
- 3 Napauta löydetyn SmartThings-sovelluksen vaihtoehtoa **INSTALL**.
- 4 Valitse **Agree**.

## Vaihe 4. SmartThings-sovelluksen määrittäminen

Kun olet asentanut SmartThings-sovelluksen, määritä se alla olevia ohjeita noudattaen. Jos olet jo määrittänyt sovelluksen, siirry kohtaan "Vaihe 5. Älypuhelimien ja ilmastointilaitteen yhdistäminen" sivulla 44.

- 1 Käynnistä **SmartThings**-sovellus.
- 2 Kun näet ponnahdusikkunan, jossa laite pyytää lupaa sijainnin ja Wi-Fi- ja Bluetooth-yhteyksien käyttöön, napauta **Start**.
- 3 Napauta **Sign In**.
- 4 Kirjautu sisään **Samsung account**-tilillesi.
  - Jos sinulla ei ole Samsung-käyttäjätiliä, luosellainen.
- 5 Hyväksy säännöt ja ehdot (**TERMS AND CONDITIONS**).
- 6 Kun näet ponnahdusikkunan, jossa laite pyytää lupaa sijaintitietojen käyttöön, valitse **ALLOW**.

# SmartThings-sovellus

## Vaihe 5. Älypuhelimien ja ilmastointilaitteen yhdistäminen

- 1 Kytke ilmastointilaitteen virtajohto ja käynnistä laite.
- 2 Käynnistä **SmartThings**-sovellus.
- 3 Napauta **SmartThings**-sovelluksen aloitusnäytössä vaihtoehtoa Add device.
- 4 Valitse **Samsung Air conditioner > Room air conditioner**.
- 5 Paina kauko-ohjaimen -painiketta vähintään 4 sekunnin ajan.

Kauko-ohjaimen näyttöön ilmestyy teksti **AP** sen merkiksi, että kyseisen ilmastointilaitteen rekisteröinti Samsung-käyttäjätilillesi on käynnissä. Kun yhteys suljetaan, teksti **AP** häviää näytöstä. SmartThings-sovelluksen aloitusnäyttöön lisätään kyseisen ilmastointilaitteen laitekortti.

## Vaihe 6. Ilmastointilaitteen ohjaaminen älypuhelimella

- 1 Käynnistä **SmartThings**-sovellus.
- 2 Napauta SmartThings-aloitusnäytössä olevaa ilmastointilaitteen laitekorttia, joka lisättiin sovellukseen kohdassa "Vaihe 5. Älypuhelimien ja ilmastointilaitteen yhdistäminen" sivulla 44.

### **VAROITUS**

- Radiotaajuusaltistusta koskeva varoitus – tätä moduulia asennettaessa on varmistettava 20 cm:n etäisyys.
- Varoitus ilmoittaa, että ilman lisäarviointia tai Yhdysvaltain telehallintovirastolta haettua lupaa tätä moduulia ei tulisi asentaa tai käyttää samanaikaisesti muiden radiolaitteiden kanssa.
- Laite käyttää harmonisoimatonta taajuutta, ja se on tarkoitettu käytettäväksi kaikissa Euroopan maissa. EU:n alueella WLAN-yhteyksiä voi käyttää sisätiloissa rajoituksetta, mutta Ranskassa niiden ulkokäyttö on kiellettyä.

## Tekniset tiedot

WiFi	
Taajuusalue	Lähettimen teho (enintään)
2412 - 2472 MHz	20 dBm

## Avointa lähdekoodia koskeva ilmoitus

Tässä tuotteessa käytettävä ohjelmisto sisältää avoimen lähdekoodin ohjelmiston. Voit hankkia koko vastaavan lähdekoodin kolmeksi vuodeksi tämän tuotteen viimeisestä toimitusajasta alkaen ottamalla yhteyttä tukitiimimme seuraavan osoitteen kautta: <http://opensource.samsung.com> (Käytä "Tiedustelu"-valikkoa.)

Voit hankkia koko vastaavan lähdekoodin myös fyysisessä muodossa, kuten CD-ROMina; tästä veloitetaan pieni maksu.

Seuraava URL-osoite [http://opensource.samsung.com/opensource/SMART\\_AT\\_051/seq/0](http://opensource.samsung.com/opensource/SMART_AT_051/seq/0) johtaa tähän tuotteeseen liittyviin avoimen lähdekoodin lisenssitietoihin. Tämä tarjous koskee kaikkia, joille tämä tieto on annettu.



## Tietoa tietoturvapäivityksistä

Tietoturvapäivitykset vahvistavat laitteen tietoturvaa ja suojaavat henkilökohtaisia tietojasi. Lisätietoa tietoturvapäivityksistä: <https://security.samsungda.com>.

\* Verkkosivusto on saatavilla vain tietyillä kielillä.

# Muistiinpanoja

---

## KYSYTTÄVÄÄ TAI KOMMENTOITAVAA?

MAA	SOITA	TAI VIERAILE VERKKOSIVUSTOLLAMME OSOITTEESSA
UK	0333 000 0333	<a href="http://www.samsung.com/uk/support">www.samsung.com/uk/support</a>
IRELAND (EIRE)	0818 717100	<a href="http://www.samsung.com/ie/support">www.samsung.com/ie/support</a>
GERMANY	06196 77 555 77	<a href="http://www.samsung.com/de/support">www.samsung.com/de/support</a>
FRANCE	01 48 63 00 00	<a href="http://www.samsung.com/fr/support">www.samsung.com/fr/support</a>
SPAIN	91175 0015	<a href="http://www.samsung.com/es/support">www.samsung.com/es/support</a>
PORTUGAL	210 608 098 Chamada para a rede fixa nacional Dias úteis das 9h às 20h	<a href="http://www.samsung.com/pt/support">www.samsung.com/pt/support</a>
LUXEMBURG	261 03 710	<a href="http://www.samsung.com/be_fr/support">www.samsung.com/be_fr/support</a>
NETHERLANDS	088 90 90100	<a href="http://www.samsung.com/nl/support">www.samsung.com/nl/support</a>
BELGIUM	02-201-24-18	<a href="http://www.samsung.com/be/support">www.samsung.com/be/support</a> (Dutch) <a href="http://www.samsung.com/be_fr/support">www.samsung.com/be_fr/support</a> (French)
NORWAY	21629099	<a href="http://www.samsung.com/no/support">www.samsung.com/no/support</a>
DENMARK	707 019 70	<a href="http://www.samsung.com/dk/support">www.samsung.com/dk/support</a>
FINLAND	030-6227 515	<a href="http://www.samsung.com/fi/support">www.samsung.com/fi/support</a>
SWEDEN	0771-400 300	<a href="http://www.samsung.com/se/support">www.samsung.com/se/support</a>
AUSTRIA	0800 72 67 864 (0800-SAMSUNG)	<a href="http://www.samsung.com/at/support">www.samsung.com/at/support</a>
SWITZERLAND	0800 726 786	<a href="http://www.samsung.com/ch/support">www.samsung.com/ch/support</a> (German) <a href="http://www.samsung.com/ch_fr/support">www.samsung.com/ch_fr/support</a> (French)
HUNGARY	0680SAMSUNG (0680-726-7864)	<a href="http://www.samsung.com/hu/support">www.samsung.com/hu/support</a>
CZECH	800 - SAMSUNG (800-726786)	<a href="http://www.samsung.com/cz/support">www.samsung.com/cz/support</a>
SLOVAKIA	0800 - SAMSUNG (0800-726 786)	<a href="http://www.samsung.com/sk/support">www.samsung.com/sk/support</a>
CROATIA	072 726 786	<a href="http://www.samsung.com/hr/support">www.samsung.com/hr/support</a>
BOSNIA	055 233 999	<a href="http://www.samsung.com/ba/support">www.samsung.com/ba/support</a>
North Macedonia	023 207 777	<a href="http://www.samsung.com/mk/support">www.samsung.com/mk/support</a>
MONTENEGRO	020 405 888	<a href="http://www.samsung.com/support">www.samsung.com/support</a>
SLOVENIA	080 697 267 (brezplačna številka)	<a href="http://www.samsung.com/si/support">www.samsung.com/si/support</a>
SERBIA	011 321 6899	<a href="http://www.samsung.com/rs/support">www.samsung.com/rs/support</a>
KOSOVO	038 40 30 90	<a href="http://www.samsung.com/support">www.samsung.com/support</a>
ALBANIA	045 620 202	<a href="http://www.samsung.com/al/support">www.samsung.com/al/support</a>
BULGARIA	0800 111 31 - Безплатен за всички оператори *3000 - Цена на един градски разговор или според тарифата на мобилният оператор 09:00 до 18:00 - Понеделник до Петък	<a href="http://www.samsung.com/bg/support">www.samsung.com/bg/support</a>
ROMANIA	0800872678 - Apel gratuit *8000 - Apel tarifat în rețea Program Call Center Luni - Vineri: 9 AM - 6 PM	<a href="http://www.samsung.com/ro/support">www.samsung.com/ro/support</a>
ITALIA	800-SAMSUNG (800.7267864)	<a href="http://www.samsung.com/it/support">www.samsung.com/it/support</a>
CYPRUS	8009 4000 only from landline, toll free	<a href="http://www.samsung.com/gr/support">www.samsung.com/gr/support</a>
GREECE	80111-SAMSUNG (80111 726 7864) only from land line (+30) 210 6897691 from mobile and land line	
POLAND	801-172-678* * (opłata według taryfy operatora)	<a href="http://www.samsung.com/pl/support/">http://www.samsung.com/pl/support/</a>
LITHUANIA	8-800-77777	<a href="http://www.samsung.com/lt/support">www.samsung.com/lt/support</a>
LATVIA	8000-7267	<a href="http://www.samsung.com/lv/support">www.samsung.com/lv/support</a>
ESTONIA	800-7267	<a href="http://www.samsung.com/ee/support">www.samsung.com/ee/support</a>
UKRAINE	0-800-502-000	<a href="http://www.samsung.com/ua/support">www.samsung.com/ua/support</a>
MOLDOVA	+373-22-667-400	<a href="http://www.samsung.com/ua/support/moldova">www.samsung.com/ua/support/moldova</a>